

راهنمای استفاده از

یخچال فریزر

Top Mount



تلفن خدمات پس از فروش مرکزی

۰۲۱-۷۹۴۸۳۳۳۳

قبل از استفاده از دستگاه
دفترچه راهنما را به دقت
مطالعه فرمایید.



T7-MK	T7-D	مدل های سری A
SUT7	HREF-7086	
BL-RC-701S	HD7 plus+	
BL-RC-701W	Venus	
BL-RC-701L	T7-T	
	Z7	

DISCOVER	مدل های سری B
NICE	

CAPTURE	مدل های سری C
---------	---------------

این راهنما شامل چندین مدل می شود. ممکن است بعضی از قسمت های آن مربوط به مدل خاصی از دستگاهها باشد و شامل همه مدلها نشود.



فهرست مطالب

- ۱.....خریدار گرامی.....
- ۲.....اطلاعات مهم ایمنی.....
- ۳.....اقدامات احتیاطی اولیه.....
- ۱۰.....روش نصب دستگاه.....
- راه اندازی دستگاه
قبل از تنظیم میزان دما
آلارم درب دستگاه
تست خودکار
- ۱۱.....کنترل های مربوط به دستگاه.....
- فیلتر تازه و بهداشتی نگهدارنده یخچال (HYGIENE FRESH)
یخ زدن سریع (FAST FREEZING)
قفل کودی (CHILD LOCK)
کنترل های محفظه فریزر
- ۱۵.....اجزای داخلی.....
- یخساز (انتخابی)
کشوی تازه نگه داشتن مواد غذایی
کشوی سبزیجات
محفظه تازه نگه داشتن (انتخابی)
محل تحویل آب
درب بار هوشمند
- ۲۱.....نحوه اتصال محصول به اینترنت و گوشی هوشمند.....
- ۲۶.....روش نگهداری غذا.....
- ۲۷.....روش تمیز کردن دستگاه.....
- ۲۸.....اطلاعات عمومی.....
- ۲۹.....اقدامات قبل از تماس جهت سرویس دستگاه.....

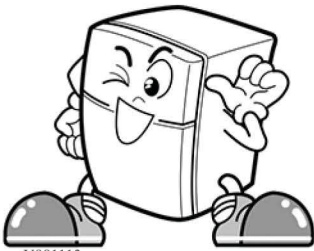

V981113

* خریدار گرامی

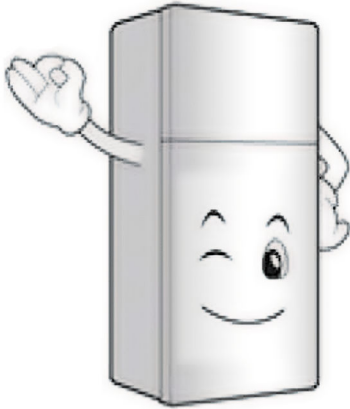

ضمن سپاس از حسن اعتماد شما مفتخریم به آگاهی برسانیم دستگاهی که هم اکنون در اختیار دارید، با در نظر گرفتن شرایط آب و هوایی کشورمان و با انتخاب بهترین مواد اولیه ساخته شده است تا رضایت خاطر شما خریدار گرامی را فراهم آورد. بی تردید خرید این دستگاه نشان دهنده اطلاع شما از مزایای آن و

این راهنما به منظور آشنایی بیشتر با نحوه نصب، بهره برداری و نگهداری از این محصول تهیه شده است. توصیه می شود قبل از بهره برداری از محصولات، این راهنما را به دقت خوانده و برای استفاده در جای مناسب قرار دهید.

- ⚠️ منافذ تهویه را در محفظه یا در ساختار توکار وسیله باز نگه دارید و گرفتگی (انسداد) را بر طرف نمایید.
- ⚠️ برفک زدایی محصول به صورت اتوماتیک صورت می پذیرد. (برای تسریع در فرآیند برفک زدایی از هیچ وسیله برقی یا مکانیکی استفاده نکنید.)
- ⚠️ به مسیر گردش مبرد آسیب نرسانید.
- ⚠️ از وسایل برقی در داخل قسمت نگهداری مواد غذایی دستگاه استفاده نکنید، مگر اینکه از مواردی باشند که سازنده توصیه کرده است.
- ⚠️ گاز خنک کننده استفاده شده در دستگاه برای تخلیه نیاز به روش های خاصی دارد. برای تخلیه آن، لطفاً با نماینده مجاز یا شخصی مطلع مشورت نمایید.
- ⚠️ این دستگاه صرفاً برای استفاده خانگی، محیط های مسکونی و یا آشپزخانه ادارات ساخته شده است.
- ⚠️ توصیه می شود زمان های نگهداری در مورد هر نوع مواد غذایی به ویژه مواد غذایی سریع الانجماد که در فریزر و محفظه های نگهداری مواد غذایی منجمد قرار داده می شوند، طبق توصیه تولید کنندگان مواد غذایی رعایت شوند.
- ⚠️ به منظور جلوگیری از افزایش دمای بیش از حد مواد غذایی منجمد، در هنگام برفک زدایی وسیله برودتی، می توان مواد غذایی منجمد را در چند لایه روزنامه پوشاند.
- ⚠️ افزایش دمای مواد غذایی منجمد در طی برفک زدایی دستی، حفظ و نگهداری یا تمیزکاری، ممکن است عمر نگهداری مواد غذایی منجمد را کاهش دهد.
- ⚠️ توصیه می شود در صورت وقفه طولانی مدت در کار دستگاه به علت نقص فنی یا قطع برق، به مواد غذایی منجمد نگهداری شده رسیدگی شود.
- ⚠️ مواد قابل انفجار، مانند قوطی های حاوی گازهای پخش شونده و قابل اشتعال (اسپری ها) را در این وسیله ذخیره نکنید.
- ⚠️ درب وسیله را پشت سر هم باز ننمایید. باز کردن درب باعث می شود هوای گرم وارد وسیله شده و سبب بالا رفتن دما می شود.
- ⚠️ مواد غذایی تازه و گرم که می خواهید منجمد شوند نباید در تماس مستقیم با مواد غذایی منجمد قرار گیرند و در صورتی که انجماد هر روز قابل پیش بینی است مقدار مواد غذایی که نباید منجمد شوند، بهتر است کاهش داده شوند.
- ⚠️ دستگاه با زدن دو شاخه به پریز روشن و با کشیدن آن از پریز خاموش می شود.
- ⚠️ دستگاه باید به گونه ای قرار داده شود که دو شاخه آن برای قطع سریع در مواقع ضروری در دسترس باشد.
- ⚠️ در هنگام تعطیلات کوتاه مدت، ممکن است بهترین روش رها کردن دستگاه در حالت کارکرد باشد.
- ⚠️ مواد قابل فریز شدن را به جهت طولانی شدن عمر آن ها در فریزر قرار دهید.
- ⚠️ هنگامی که تصمیم می گیرید برای مدت زمان طولانی بیرون از منزل به سر ببرید، کلیه غذا ها را از یخچال بیرون آورده، سیم برق را از پریز جدا کرده، داخل یخچال را کاملاً تمیز نمایید و جهت جلوگیری از به وجود آمدن بوی بد همه درب ها را باز بگذارید.
- ⚠️ طراحی و کاربرد این دستگاه برای استفاده افراد معلول حرکتی، معلول حسی یا ذهنی، کودکان و همچنین افراد بدون تجربه نمی باشد. در صورت نیاز این گونه افراد، بایستی آموزشهای لازم در خصوص کاربرد و استفاده از دستگاه با نظارت افرادی که مسئولیت ایمنی آنان را بر عهده دارند، صورت پذیرد.
- ⚠️ بزرگسالان باید مراقب کودکان باشند تا با دستگاه بازی نکنند.
- ⚠️ سیم برق از نوع X با آماده سازی ویژه بوده و در صورت نقص بایستی با مجموعه یا سیم مخصوصی که توسط سازنده یا سرویس کار مجاز تحویل داده می شود، جایگزین گردد.

اقدامات احتیاطی اولیه (برای تمامی مدل ها)

این کتابچه راهنما حاوی پیامهای ایمنی زیادی می باشد. در هر زمان این پیام های ایمنی را مطالعه و پیروی نمایید.

! این علامت اخطار دهنده موارد ایمنی است. این علامت شما را از وجود مواردی آگاهی می دهد که ممکن است موجب بروز خطراتی گردد که باعث مرگ یا جراحات شما و یا دیگران شده و باعث وارد آمدن خسارت به دستگاه خواهند گردید. قبل از پیام های ایمنی، علامت اخطار دهنده موارد ایمنی به همراه کلمات هشدار دهنده از قبیل خطر، هشدار یا احتیاط به چشم می خورند. معانی این کلمات بشرح زیر است:

هشدار! در صورت عدم رعایت دستورالعمل خطر مرگ یا جراحات شدید متصور است.

احتیاط! نشان دهنده وضعیت خطرناک قریب الوقوعی می باشد که در صورت عدم رعایت، باعث بروز جراحات سطحی و غیر عمیق گردیده و یا باعث خرابی دستگاه می گردند.

کاربرد پیامهای ایمنی در مشخص کردن موارد خطرناک، نحوه کاهش احتمال بروز جراحات و آگاه نمودن شما از نتایج عدم رعایت دستورالعمل ایمنی می باشد.

هشدار! به منظور کاهش احتمال آتش سوزی، برق گرفتگی و یا بروز جراحات در هنگام کار کردن با دستگاه، اقدامات احتیاطی اولیه شامل موارد زیر باید رعایت شوند.

قبل از استفاده از دستگاه، کلیه دستورالعمل ها را مطالعه فرمایید.

۱- هنگام اتصال دستگاه به برق

از قرار گرفتن دو شاخه به حالت سر بالا و یا حالتی که امکان فشردگی آن در پشت دستگاه وجود دارد، خودداری نمایید.

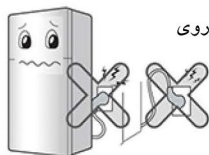

در حالت سربالا امکان ریزش آب بر روی دوشاخه و خرابی آن وجود دارد، که باعث آتش سوزی و برق گرفتگی خواهد گردید.

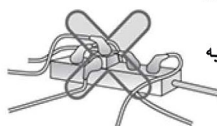

باید یک پرین مجزا به این دستگاه اختصاص داده شود.

- استفاده چند دستگاه از یک پرین احتمال آتش سوزی را افزایش می دهد.
- کسری ولتاژ باعث خرابی اغذیه می شود.

از خم شدگی و قرار گرفتن سیم برق زیر اجسام سنگین که باعث آسیب دیدگی آن می گردد، خودداری نمایید.



عدم توجه به این موضوع باعث آسیب دیدگی سیم برق شده و موجب آتش سوزی و برق گرفتگی خواهد گردید.

هشدار!

پرین سیار چندتایی (سیم رابط) یا منابع تغذیه قابل حمل را در پشت وسیله قرار ندهید.

پس از باز شدن دوشاخه در حین نصب، از له شدن و گیر کردن سیم برق در حالی که یخچال را به جلو فشار می دهید، جلوگیری کنید.

عدم رعایت این کار باعث بروز آتش سوزی و یا برق گرفتگی خواهد شد.

سیم برق دستگاه دارای سیم ارت می باشد و می بایست به پریز مجهز به ارت متصل شود.

اگر پریز برق منزل مشتری فاقد اتصال به زمین است، اتصال به زمین را جداگانه و توسط پایه کمپرسور برقرار کنید.

در هنگام تمیز کردن و یا تعویض لامپ دستگاه، دوشاخه دستگاه را از پریز خارج نمایید.

• عدم توجه به این نکته امکان برق گرفتگی و یا جراحت را به همراه دارد.

• لامپ های روشنایی موجود بر روی دستگاه از نوع LED بوده و در صورت نقص بایستی توسط سرویس کار مجاز شرکت تعویض گردد.



ذرات آب و گرد و خاک را از روی دوشاخه پاک نموده و تمام قد شاخه های آن را داخل پریز فرو ببرید.

وجود گرد و خاک، آب و یا عدم اتصال محکم دوشاخه با پریز باعث بروز آتش سوزی یا برق گرفتگی می گردد.

پیش از وصل مجدد دوشاخه، حداقل ۵ دقیقه صبر کنید.



عدم رعایت این نکته احتمال خرابی یخچال را به همراه خواهد داشت.

زمانی که سیم برق یا دوشاخه صدمه دیده و یا سوراخهای پریز گشاد شده اند، از آن استفاده ننمایید.

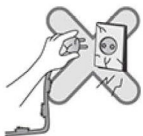

از افزایش طول سیم برق و یا استفاده از سیم رابط پرهیز کنید.

عدم رعایت این موضوع باعث آسیب دیدگی سیم برق و دیگر اجزای الکتریکی شده و موجب آتش سوزی و برق گرفتگی خواهد گردید.

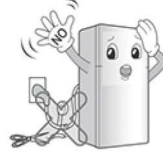

از خارج کردن دوشاخه از پریز با کشیدن سیم برق خودداری کنید. روش صحیح، محکم گرفتن انتهای دوشاخه و خروج مطمئن آن می باشد.

عدم رعایت این مورد باعث برق گرفتگی، سوختن فیوز و یا آتش سوزی خواهد شد.



از کشیدن سیم برق و یا تماس دستان خیس با دوشاخه خودداری کنید.

عدم توجه به این نکته باعث برق گرفتگی یا بروز جراحت می گردد.

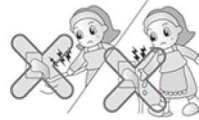

از اتصال سیم زمین دستگاه اطمینان حاصل فرمایید.

• عدم اتصال صحیح سیم زمین باعث سوختن فیوز و یا برق گرفتگی می شود.
• اتصال به زمین را با لوله گاز، لوله آب و یا خط تلفن برقرار نکنید.
• مطمئن شوید که اتصال



سیم زمین

بیش از 30 اینچ

سیم نخت
نمی

زمین مناسب بوده و دوشاخه سازگار با ولتاژ را مورد استفاده قرار دهید.

• در هنگام استفاده از سیم رابط حتماً از رابط دارای اتصال زمین استفاده شود.

۲- هنگام استفاده از دستگاه

خود را از درب، قفسه‌های درب یا محفظه خنک‌کننده آویزان نکنید

این عمل باعث واژگون شدن یخچال و آسیب دیدگی شما می‌گردد. خصوصاً از انجام این کارها توسط کودکان جلوگیری به عمل آورید.



از قرار دادن اجسام سنگین وزن و یا اجسام خطرناک (ظروف حاوی مایعات) بر روی دستگاه خودداری کنید.

این ظروف ممکن است هنگام باز و بسته شدن درب دستگاه، سقوط کرده و باعث جراحت، آتش سوزی و یا برق گرفتگی گردند.



از گذاشتن گلدان گل، فنجان، مواد آرایشی، دارو و یا هر ظرف حاوی آب بر روی یخچال خودداری نمایید.



این عمل احتمال آتش سوزی، برق گرفتگی و یا جراحت ناشی از سقوط این اجسام را افزایش خواهد داد.

از داخل شدن کودکان به داخل دستگاه جلوگیری به عمل آورید.

در صورت داخل شدن به دستگاه، جان کودک در معرض خطر قرار خواهد گرفت.



از استفاده و نگه داشتن مواد اشتعال زا مانند اتر، بنزین، الکل، دارو، گاز ال پی، اسپری یا مواد آرایشی در داخل یا مجاورت یخچال پرهیز فرمایید.

این عمل احتمال بروز خطر انفجار و آتش سوزی را افزایش خواهد داد.



باز و بسته کردن شدید درب دستگاه باعث افتادن غذاهای قرار داده شده بر روی سبد گشته و احتمال آسیب دیدگی پاها متصور است. بنابراین در هنگام باز کردن درب ها مراقب باشید.

از نگه داری دارو و یا مواد آزمایشگاهی در داخل یخچال پرهیز نمایید.



در صورت نگه داری مواد با نقطه دمائی کنترل شده در یخچال، احتمال خرابی مواد و یا بروز واکنش های غیرمترقبه که باعث خطرات پیش بینی نشده می شوند، وجود دارد.

از نصب دستگاه در نقاط مرطوب و یا جاهایی که در معرض ترشح آب یا باران هستند، خودداری نمایید.

آسیب دیدگی عایق قسمت های برقی باعث هدر رفتن ولتاژ می گردد و احتمال برق گرفتگی را به همراه دارد.



محل نصب دستگاه را دور از نور مستقیم آفتاب و منابع آتش از قبیل جاهایی که شعله باز گاز دارد، انتخاب کنید.



این عمل امکان آتش سوزی را به همراه دارد.

چنانچه دستگاه در آب فرو رفته است، تنها پس از چک فنی آن را مورد استفاده قرار دهید.

عدم رعایت این مورد باعث برق گرفتگی و یا آتش سوزی خواهد شد.

از اسپری کردن آب به سطوح خارج و داخل دستگاه خودداری کرده و آن را با موادی مانند بنزین و یا تینر تمیز ننمایید.

آسیب دیدگی عایق قسمت های برقی باعث برق گرفتگی و یا آتش سوزی می گردد.



از سشووار جهت خشک کردن داخل محفظه استفاده ننمایید. همچنین از روشن کردن شمع جهت از بین بردن بو، خودداری شود.

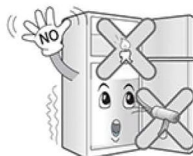

این عمل احتمال بروز خطر انفجار یا آتش سوزی را افزایش می دهد.

اسپری های قابل اشتعال را در نزدیکی دستگاه قرار ندهید.

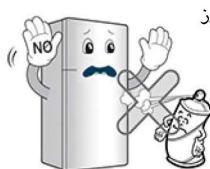

عدم توجه به این موضوع امکان بروز آتش سوزی را به همراه دارد.

در هنگام رعد و برق و یا زمانی که برای مدتی طولانی دستگاه استفاده نمی کنید، دوشاخه را از پریز برق خارج کنید.



عدم دقت به این مورد، خطر برق گرفتگی یا آتش سوزی را به دنبال دارد.

در صورت نشست گاز، از دست زدن به دستگاه و یا پریز برق خودداری نموده و سریعاً هوای اتاق را تهویه نمایید.

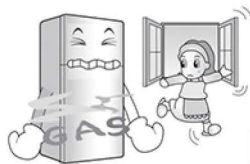

R600a ⚠️

این دستگاه حاوی کمی ماده سرد کننده ایزوبوتان (R600a) است (گاز طبیعی با سازگاری زیست محیطی بسیار بالا، اما قابل احتراق). هنگام حمل و نقل دستگاه مراقب باشید تا مدار سرد کننده آسیب نبیند. ماده سرد کننده خارج شده از لوله ها قابل اشتعال بوده و همچنین می تواند باعث آسیب چشمی شود. در صورت نشستی، محصول را از آتش یا جرقه بالقوه دور نگه داشته و درها و پنجره های اتاق را برای چندین دقیقه باز نگه دارید. در صورت نشستی برای آنکه فضای قابل اشتعال از بین برود، اندازه اتاق بر حسب میزبان مواد سرد کننده مورد استفاده، محاسبه می شود. اندازه اتاق در ازای هر ۸ گرم از ماده سرد کننده R600a باید یک متر مربع باشد. میزان ماده سرد کننده در دستگاه شما در پلاک مشخصات فنی محصول درج گردیده است. هرگز از دستگاه معیوب استفاده نکنید. در صورت تردید با مرکز خدمات پس از فروش دستگاه تماس بگیرید.

در صورت احساس هر گونه بو یا دود غیر عادی از دستگاه، سریعاً دوشاخه دستگاه را از پریز خارج نموده و با مرکز مجاز سرویس تماس حاصل نمایید.



تنها به مهندسین متخصص اجازه باز نمودن دستگاه، تعمیرات و یا تغییر قطعات آن را بدهید.



از استفاده غیر خانگی دستگاه (نگهداری دارو، تست مواد، استفاده بر روی کشتی و غیره) بپرهیزید.

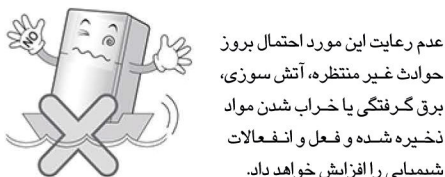

در زمان دور انداختن دستگاه، کلیه موارد بسته بندی را از درب آن جدا سازید.



دستگاه را بر روی سطح محکم و صاف قرار داده و نصب نمایید.

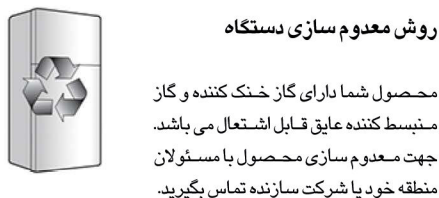

محصول شما دارای گاز خنک کننده و گاز منبسط کننده عایق قابل اشتعال می باشد. جهت معدوم سازی محصول با مسئولان منطقه خود یا شرکت سازنده تماس بگیرید.

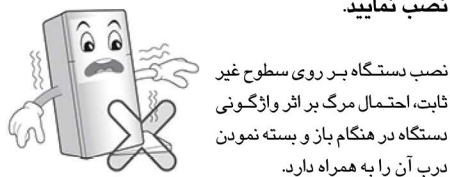

قبل از جدا کردن محفظه از درب، داخل آن را به طور کامل خالی کنید.

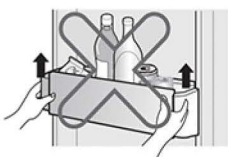

از قرار دادن دست ها یا میله فلزی در قسمت های خروجی هوای سرد، درپوش، کف دستگاه، مشبک ضد گرما (سوراخ تخلیه) پشت دستگاه خودداری نمایید.



درپوش قسمت پشت را بردارید.

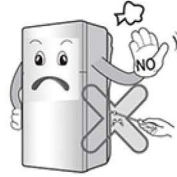

قبل از زدن دستگاه به برق، تمام قطعات را در جای صحیح خود قرار دهید. دستگاه را تا ۲ ساعت پس از نصب به برق متصل نکنید.

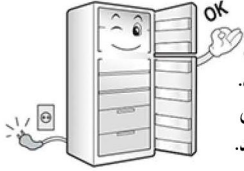

از آداپتور استفاده نکنید.



هرگز شمع یا عود روشن را بر روی دستگاه قرار ندهید زیرا این کار ممکن است باعث آتش گرفتن یا آسیب دیدن دستگاه گردد.



احتیاط!

عدم رعایت مفاد این راهنما باعث ایجاد جراحات یا آسیب دیدن خانه یا لوزم خانگی می گردد. لطفاً همیشه مراقب باشید.

از تماس دستان مرطوب با مواد غذایی یا ظروف یخ زده خودداری نمایید.



عدم رعایت این موضوع باعث سرمازدگی پوست می گردد.

دستگاه را بیش از حد با غذا پر نکنید. همچنین غذاها را بطور نامنظم در داخل دستگاه قرار ندهید.

ممکن است غذا در هنگام باز و بسته شدن درب دستگاه، ریخته و به اشخاص آسیب برساند.

از قرار دادن دست ها در قست کف دستگاه خودداری نمایید.



صفحه فلزی کف دستگاه می تواند باعث زخمی شدن شما گردد.

از قرار دادن بطری، نوشابه های گازدار یا اسیدی در داخل فریزر و کشوی تازه نگذاشتن مواد غذایی خودداری نمایید.



در صورت عدم رعایت این موضوع امکان یخ زدن مواد داخل بطری و شکستن آن متصور است که باعث جراحات خواهد شد.

دستگاه را با استفاده از دستگیره های تعبیه شده در قسمت جلوی کف دستگاه و قسمت بالای پشت آن، جابجا نمایید.

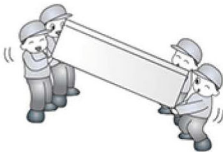

عدم رعایت این نکته ممکن است سبب لیز خوردن دستگاه شما شده و باعث جراحات گردد. نظر به اینکه وزن دستگاه سنگین است، حمل آن به تنهایی باعث آسیب دیدگی و یا بروز حوادث می گردد.

نظر به اینکه باز و بسته کردن درب دستگاه ممکن است باعث بروز جراحات اشخاص اطراف دستگاه گردد، لطفاً مراقبتهای لازم را به عمل آورید.



باز و بسته شدن درب دستگاه ممکن است باعث شود که دست یا پای شما لای درب بماند. همچنین گوشه های درب ممکن است در برخورد به کودکان باعث آسیب دیدگی آنان شود.



از نوشابه های گازدار استفاده نکنید. فشار گاز ممکن است باعث نشت شود.



از قرار دادن هر نوع حیوان زنده در داخل دستگاه خودداری نمایید.

پیش از استفاده از تانک آب سرد کن، مخزن آب را مطابق دستورالعمل تمیز کنید. همچنین اولین قطعات یخ را دور بیاندازید. ممکن است این یخ از آبی درست شده باشد که قبل از تمیز کردن با قطعات تماس پیدا کرده باشد. پیش از استفاده، حداقل ۳۰ قطعه یخ را دور بریزید.



این محصولات ممکن است به لایه روغن جلای محافظ صدمه زده و باعث ایجاد لک بر روی سطح دستگاه شوند.

فقط از آب آشامیدنی استفاده کنید. اگر از هر مایع دیگری بجز آب استفاده شود، ممکن است عملکرد سیستم دچار اختلال شود. در صورت بروز مشکل در اثر استفاده از هر مایع دیگری بجز آب آشامیدنی، تولیدکننده مسئولیتی نخواهد داشت.

از تماس روغن یا چربی با قطعات پلاستیکی جلوگیری کنید.

عدم توجه به این موضوع ممکن است باعث آسیب دیدن آنها شود.

به درها تکیه ندهید. با این کار ممکن است لولاها کج شوند و باعث صدمه دیدن عایق سرما شوند و در عملکرد دستگاه اختلال ایجاد شود.

به هیچ وجه اتصالات در را روغنکاری نکنید.



عدم رعایت این نکته ممکن است باعث آسیب رساندن به قطعات پلاستیکی شود.



⚠ هشدار

لطفاً از ماشین ظرفشویی برای تمیز کردن کشورهای پایینی استفاده نکنید. دمای بالا ممکن است به سبدها آسیب برساند و موجب غیر قابل استفاده شدن آنها شود.

ساخت این دستگاه با دقتی بالا و با به کارگیری جدیدترین تکنولوژی صورت گرفته است. ما اطمینان داریم که شما از کارایی و قابلیت اطمینان این محصول کاملاً راضی خواهید بود. لطفاً قبل از راه اندازی دستگاه خود، این کتابچه راهنما را به دقت مطالعه فرمایید.

این کتابچه حاوی دستورالعمل‌های کامل در خصوص روش نصب، عملکرد دستگاه و نگهداری بوده و همچنین در آن نکاتی سودمند ذکر شده است.

روش نصب دستگاه

موارد بعدی

۱- یخچال خود را کاملاً تمیز نموده و تمامی گرد و خاکی را که در مدت زمان حمل و نقل بر روی آن جمع شده پاک نمایید.

۲- لوازم جانبی همچون محفظه قالب یخ، و غیره را در محل صحیح خود نصب نمایید. این لوازم جانبی جهت جلوگیری از صدمات احتمالی در طول زمان حمل و نقل با یکدیگر بسته بندی می شوند.

۳- سیم برق دستگاه (یا دوشاخه) را به برق وصل نمایید. سیم را همراه با دستگاه‌های دیگر به یک پریز برق وصل نکنید.

۴- پیش از نکه داری غذا، یخچال را ۲ یا ۳ ساعت خالی نگهدارید. جهت اطمینان از خنک سازی مناسب، جریان هوای سرد را در محفظه فریزر چک نمایید. حالا یخچال شما آماده بهره برداری می باشد.

۱- یک مکان مناسب را انتخاب نمایید. دستگاه خود را در جایی که استفاده کردن از آن راحت است قرار دهید.

۲- از قرار دادن دستگاه در مجاورت منابع گرمازا، تابش مستقیم نور خورشید و یا رطوبت خودداری نمایید.

۳- لطفاً جهت اطمینان از جریان هوا در اطراف دستگاه، فضای کافی از هر دو طرف و به همین نسبت از بالای دستگاه را در نظر گرفته و همچنین فاصله آن را به اندازه حداقل ۱۰ سانتیمتر از دیوار عقب حفظ نمایید.

۴- محصول در کلاس آب و هوایی معتدل (N) قرار دارد، و می بایست در محلی با دمای بین ۱۶ تا ۳۲ درجه سانتیگراد باشد. محصول نباید در دمای کمتر از ۱۶ درجه سانتی گراد به صورت مداوم کار کند.

۵- جهت جلوگیری از لرزش، دستگاه باید تراز باشد. در صورت نیاز، پیچهای تراز را جهت جبران ناهمواری کف زمین تنظیم نمایید. جهت بسته شدن درب، قسمت جلو باید کمی بالاتر از قسمت عقب باشد. پیچهای تراز با کمی بالا گرفتن دستگاه به راحتی پیچانده می شوند. بمنظور بالا آوردن دستگاه پیچهای تنظیم را درجهت عقربه های ساعت (🕒) و برای پایین تر آوردن دستگاه در خلاف جهت عقربه های ساعت (🕒) بپیچانید.

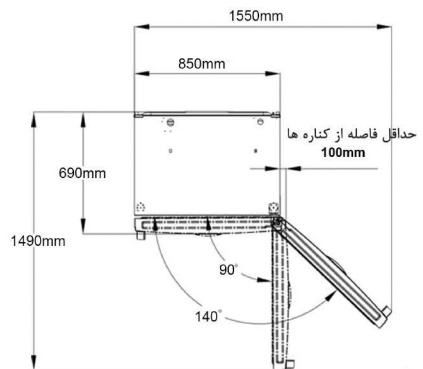
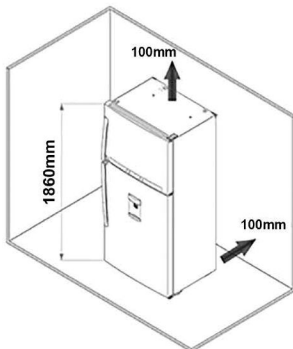
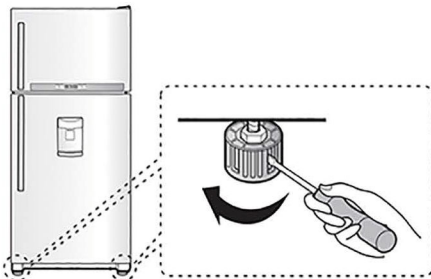

برآمدگی دستگیره ۴۸ میلی متر

راه اندازی دستگاه

هنگامی که برای اولین بار یخچال شما نصب گردید، قبل از پر نمودن آن با مواد غذایی تازه یا یخ زده و بمنظور تثبیت وضعیت آن، اجازه دهید ۲ تا ۳ ساعت در شرایط دمایی عادی محیط خود کار نماید.
در صورت قطع کارکرد پیش از راه اندازی مجدد ۵ دقیقه منتظر بمانید.
توجه کنید که دستگاه با زدن دوشاخه به برق روشن و با کشیدن دوشاخه از برق خاموش می شود.

قبل از تنظیم میزان دما

- صرف نظر از تغییرات دمایی داخل محفظه دستگاه، دمای یخچال ثابت نگه داشته می شود. توصیه می شود پس از تنظیم اولیه تنظیمات دما (انتخابگر های کنترل محفظه های یخچال و فریزر)، تغییری داده نشود مگر اینکه واقعا این کار لازم باشد.
- این یخچال دارای یک دکمه کنترل دما جهت محفظه یخچال و یک انتخابگر مدرج کنترل دما جهت محفظه فریزر می باشد.
- تنظیم پیش فرض و اولیه دکمه کنترل دمای محفظه یخچال بروی "۳ درجه سانتیگراد" می باشد.
- تنظیم پیش فرض و اولیه انتخابگر مدرج کنترل دما جهت محفظه فریزر بر روی "۳" می باشد.
- این یخچال دارای یک حسگر دما در محفظه یخچال می باشد. این حسگر می تواند در صورت لزوم، کمپرسور دستگاه را بطور خودکار روشن یا خاموش نماید.
- با تغییر دمای یخچال می بایست متناسب با آن درجه فریزر را نیز تغییر داد.

آلارم درب دستگاه

چنانچه درب یخچال یا فریزر به مدت ۱ دقیقه باز بماند، یک آلارم سه بار به صدا در خواهد آمد. در صورت ادامه یافتن باز ماندن درب، آلارم هر ۳۰ ثانیه یکبار تکرار خواهد شد.

تست خودکار

- یخچال شما دارای قابلیت تشخیص ایراد می باشد. در صورت پیدا شدن نقص در نقاط خاص، این ساختار جهت کمک به تکسین تعمیر کار، یک کد خطا را نمایش خواهد داد. هنگامی که یک کد خطا نمایش داده می شود، دیگر کنترلها و صفحه نمایشگر کار نخواهد کرد.
- در صورت نمایش داده شدن کد خطا، با مرکز سرویس و خدمات تماس حاصل فرمائید. در این حالت سیم برق را از پریز خارج نکنید.

کنترل های مربوط به دستگاه



• برای کنترل دمای یخچال، دکمه 'REFRIGERATOR' را لمس کنید.

• برای به کار انداختن موتور فیلتر بهداشتی دکمه 'HYGIENE FRESH' را لمس کنید.

• وقتی دکمه را لمس می کنید، چراغ 'LED' روشن می شود.

• عدد نمایش داده شده در قسمت 'LED' نشان دهنده دما در قسمت یخچال است.

• می توانید درجه تنظیم مورد نظر خود را در هفت مرحله، از ۰ تا ۶ درجه سانتی گراد انتخاب کنید.

- با لمس دکمه a موتور فیلتر بهداشتی روشن می شود.

- دکمه a را به مدت ۵ ثانیه لمس کنید تا زمان تعویض فیلتر بهداشتی از ابتدا تنظیم شود.

- با لمس دکمه b دمای یخچال هر بار ۱ درجه سانتی گراد، از ۰ تا ۶ کم شده و می چرخد.

فیلتر تازه و بهداشتی نگهدارنده یخچال (HYGIENE FRESH)

احتیاط

قبل از استفاده از دستگاه، حتماً دفترچه راهنمای آن را مطالعه کنید تا از دستگاه به طور صحیح و برای هدف مورد نظر استفاده کنید. فیلتر تازه و بهداشتی نگهدارنده یخچال، دارای عملکرد ضد باکتری و از بین بردن ویروس ها و باکتری های و همچنین عملکرد بو زدایی برای از بین بردن بو است. عملکرد آن مورد آزمایش قرار گرفته و نهادهای ذریبط (Intertek) آن را گواهی کرده اند.

* عمر فیلتر حدود ۱ تا ۲ سال است. (ممکن است عمر فیلتر بسته به محیط زندگی مشتری تغییر کند).

• نحوه عوض کردن فیلتر



وقتی چراغ ریست (Reset) روشن شد، فیلتر را عوض کنید.

• وقتی چراغ "ریست" روشن شد، فیلتر را عوض کنید تا کارکرد فیلتر تازه و بهداشتی نگهدارنده حفظ شود.

• برای تعویض فیلتر، دکمه HYGIENE FRESH را ۵ ثانیه لمس کنید تا روی حالت خاموش قرار گیرد.

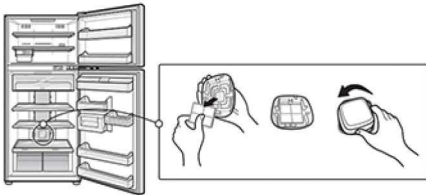

• نحوه نصب فیلتر جدید

فیلتر جدید را نصب کنید.

- فیلتر جدید تازه و بهداشتی نگهدارنده را به گونه ای در محفظه فیلتر وارد کنید که قلاب های پیرامون فیلتر قابل رویت باشند.
- (چنانچه فیلتر در جهت معکوس وارد شود، درست بسته نمی شود)
- درپوش فیلتر را در جایش قرار دهید و سپس آن را ۳۰ درجه در جهت عقربه های ساعت بچرخانید تا درپوش قفل شود.

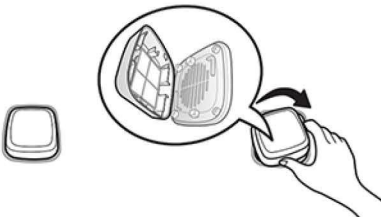

می توانید فیلتر تازه و بهداشتی نگهدارنده (HYGIENE FRESH) را از نزدیک ترین توزیع کننده یا مرکز خدمات خریداری کنید.

● تنظیم زمان عوض کردن (مقداردهی اولیه)



هنکام استفاده اعلام هنکام قرار گرفتن
زمان ریست شدن روی حالت خاموش



پس از عوض کردن فیلتر، کاربر می تواند زمان را برای تعویض کردن بعدی تنظیم کند.

• در یخچال را ببندید و دکمه روی پنل صفحه نمایش را که در قسمت جلو در یخچال قرار دارد حداقل 5 ثانیه فشار دهید تا چراغ ریست (Reset) روی پنل صفحه نمایش خاموش شود.

● قرار گرفتن روی حالت استفاده

• برای استفاده از فیلتر تازه و بهداشتی نگهدارنده، دکمه (HYGIENE FRESH) روی پنل صفحه نمایش را که در قسمت جلو در یخچال قرار دارد را لمس کنید و روی حالت خودکار یا روشن/خاموش قرار دهید.

(هرگاه دکمه را لمس می کنید، فیلتر HYGIENE FRESH روی خاموش ← خودکار ← روشن/خاموش (POWER) ← خاموش قرار داده می شود.)

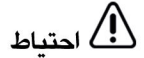

هنگامی که کاربر فیلتر تازه و بهداشتی نگهدارنده را روی حالت خودکار یا روشن/خاموش قرار می دهد، چراغ LED دور فیلتر روشن می شود. در باز کرده و بررسی کنید که آیا چراغ LED دور فیلتر نیز روشن شده یا نه. انگشت خود یا اشیاء خارجی را داخل فن نکنید. این کار موجب صدمه رسیدن به شما یا خراب شدن آن می شود.

احتیاط

- فیلتر HYGIENE FRESH را با آب نشویید چون موجب خرابی آن می شود.
- چنانچه کاربر بعد از زمان ریست شدن به استفاده از فیلتر ادامه دهد، ممکن است بخوبی کار نکند.
- ممکن است این فیلتر برای همه نوع باکتری یا ویروس مؤثر نباشد.
- فیلتر برای از بین بردن باکتری های درون یخچال که روی مواد غذایی نیستند، مؤثر است.

یخ زدن سریع (FAST FREEZING)



وقتی یخچال برای اولین بار روشن می شود، ویژگی یخ زدن سریع فعال می گردد. کمپرسور و فن گردش با حداکثر سرعت کار می کنند تا دمای یخچال به سرعت پایین بیاید. و به طور خودکار خاموش می شوند.

اگر غذای گرم در داخل فریزر قرار داده شود، می توان با استفاده از دکمه روی صفحه کنترل، ویژگی یخ زدن سریع را انتخاب کرد. یخ زدن سریع در هنگامی که دما به سطح مناسب می رسد خاموش می گردد، یا می توان آن را به صورت دستی و با فشار دادن دکمه یخ زدن سریع خاموش کرد.

قفل کودک (CHILD LOCK)



● قفل کودک

به مدت ۳ ثانیه دکمه قفل کودک را لمس و نگاه دارید تا قفل کودک فعال شود.

منتگامی که این عملکرد فعال شود، چراغ ال ای دی قفل روشن خواهد شد و کلیدهای دیگر عمل نخواهند کرد. جهت باز کردن قفل، دوباره دکمه قفل کودک را ۳ ثانیه لمس و نگاه دارید.

کنترل های محافظه فریزر

● برای کاهش دمای فریزر، درجه را به سمت راست چرخانده و بر روی شماره بالاتری قرار دهید.

● برای افزایش دمای فریزر، درجه را به سمت چپ چرخانده و بر روی شماره های پایین تر قرار دهید.

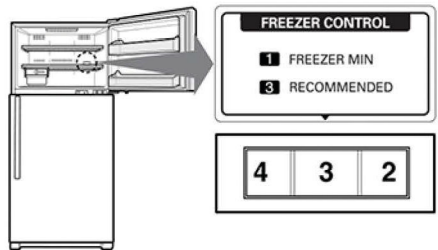

● وضعیت فوق انجماد (OVER FREEZING) در شماره های بین 6 تا 8 برای حفظ دمای پایین در فریزر به کار می رود. اما، سرعت خنک کنندگی در یخچال کاهش خواهد یافت. پس از استفاده از درجه های بین 6 تا 8 مجدداً درجه را بر روی وضعیت توصیه شده برای حالت طبیعی (نرمال) باز گردانید.

تغییر درجه فریزر تاثیری در دمای یخچال ندارد.

اجزای داخلی

محفظه فریزر

- لامپ
- طبقه
- انتخابگر مدرج کنترل دمای فریزر
- یخ ساز از نوع سرو یخ با چرخاندن

محفظه یخچال

- کشو تازه نگهداشتن مواد غذایی
- طبقه
- فیلتر تازه و نگهدارنده بهداشتی
- کشوی سبزیجات

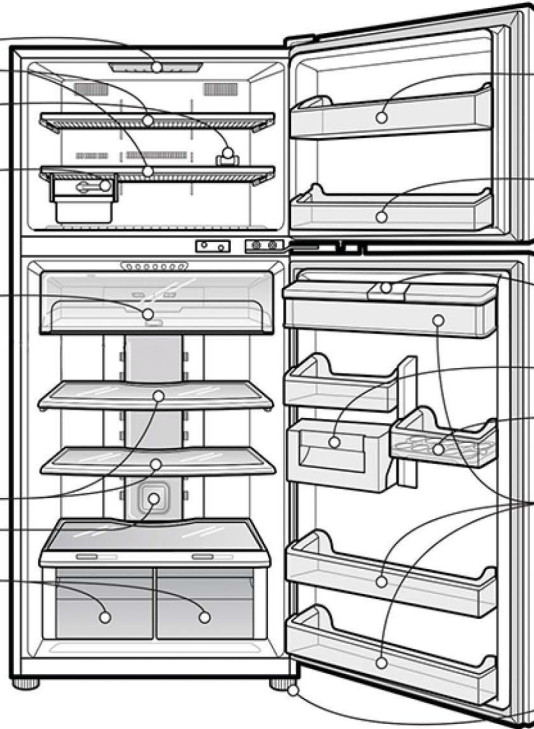

- طبقات داخل درب فریزر
- طبقات داخل درب فریزر
- مخزن آب
- مرکز تازه نگهداشتن (انتخابی)
- سینی تخم مرغ
- طبقات داخل درب یخچال
- پیچهای تنظیم

نکاتی برای صرفه جویی در انرژی

- لطفا درب را به مدت طولانی باز نگذارید، در کوتاه ترین زمان ممکن در را ببندید.
- توصیه می شود مواد غذایی زیادی را داخل یخچال قرار ندهید. باید فضای کافی برای گردش آزدانه هوای خنک وجود داشته باشد.
- دمای یخچال را پایین تر از دمای مورد نیاز تنظیم نکنید. غذا را در نزدیکی حسگر دما قرار ندهید.
- قبل از قرار دادن غذای داغ اجازه دهید غذا سرد شود. گذاشتن غذای داغ در یخچال-فریزر ممکن است باعث خراب شدن سایر غذاها و بالا رفتن مصرف برق شود.
- با مواد غذایی جلوی مجرای هوا را نگیرید. گردش مناسب هوای سرد دمای یخچال-فریزر را یکنواخت نگه میدارد.

محفظه فریزر

- لامپ
- طبقه های فریزر
- انتخابگر مدرج کنترل دمای فریزر
- یخ ساز از نوع سرو یخ با چرخاندن

محفظه یخچال

- کשו تازه نگهداشتن مواد غذایی
- لامپ
- طبقه
- فیلتر بهداشتی و تازه نگه‌دارنده
- کشوی سبزیجات



- طبقات داخل درب فریزر
- طبقات درب بار
- محفظه درب بار
- طبقات داخل درب یخچال
- پیچهای تنظیم

نکاتی برای صرفه جویی در انرژی

- لطفا درب را به مدت طولانی باز نگذارید، در کوتاه ترین زمان ممکن در را ببندید.
- توصیه می شود مواد غذایی زیادی را داخل یخچال قرار ندهید. باید فضای کافی برای گردش آن لایه هوای خنک وجود داشته باشد.
- دمای یخچال را پایین تر از دمای مورد نیاز تنظیم نکنید. غذا را در نزدیکی حسگر دما قرار ندهید.
- قبل از قرار دادن غذای داغ اجازه دهید غذا سرد شود. گذاشتن غذای داغ در یخچال-فریزر ممکن است باعث خراب شدن سایر غذاها و بالا رفتن مصرف برق شود.
- با مواد غذایی جلوی مجرای هوا را نگیرید. گردش مناسب هوای سرد دمای یخچال-فریزر را یکنواخت نگه میدارد.

اجزای داخلی

محفظه فریزر

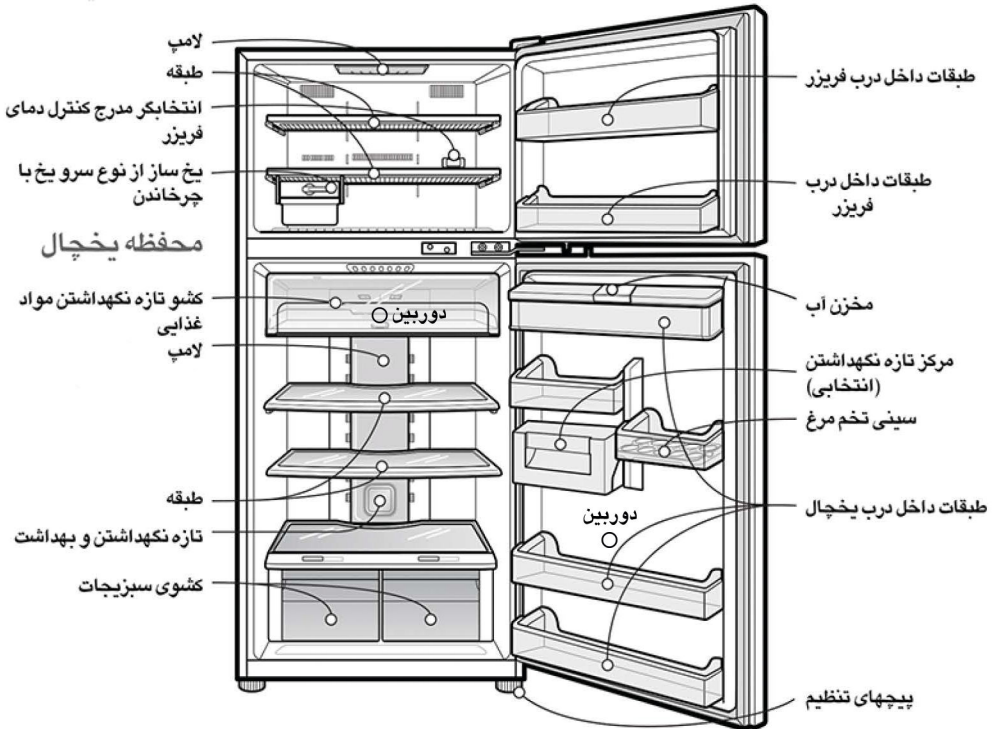

● این راهنما چندین مدل متفاوت را شامل می‌شود. یخچالی که شما خریداری نموده اید ممکن است دارای همه و یا برخی از مشخصات نشان داده در بالا باشد.

● حفظ وضعیت قطعات داخلی نظیر سبذ ها، کشوها و قفسه‌های ارائه شده توسط سازنده، بیشترین صرفه جویی در مصرف انرژی را باعث می‌شود.

توجه

نکاتی برای صرفه جویی در انرژی

- لطفاً درب را به مدت طولانی باز نگذارید، در کوتاه‌ترین زمان ممکن در را ببندید.
- توصیه می‌شود مواد غذایی زیادی را داخل یخچال قرار ندهید. باید فضای کافی برای گردش آزادانه هوای خنک وجود داشته باشد.
- دمای یخچال را پایین‌تر از دمای مورد نیاز تنظیم نکنید. غذا را در نزدیکی حسگر دما قرار ندهید.
- قبل از قرار دادن غذای داغ اجازه دهید غذا سرد شود. گذاشتن غذای داغ در یخچال-فریزر ممکن است باعث خراب شدن سایر غذاها و بالا رفتن مصرف برق شود.
- با مواد غذایی جلوی مجرای هوا را تکمیل نکنید. گردش مناسب هوای سرد دمای یخچال-فریزر را یکنواخت نگه می‌دارد.

یخساز (انتخابی)

یخ ساز تولید کننده قالب های یخ دوقلو

- جهت ساخت قالب های یخ مکعبی، سینی یخ را با آب پر نموده و در جای خود قرار دهید.

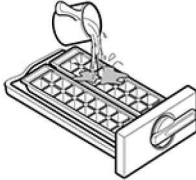
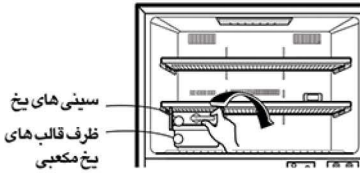

- جهت برداشت تکه های یخ مکعبی، دسته سینی را گرفته و به آرامی بچرخانید. سپس یخ ها، داخل ظرف قالب های یخ مکعبی می افتند.

توجه

شما می توانید دستگاه یخساز را باز نمایید تا در داخل محفظه فریزر از جای بیشتری برخوردار گردید.

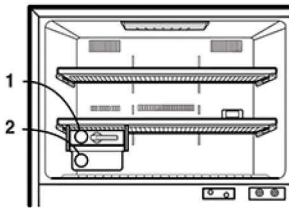

حمد دارای یخساز دوبل

مدل دارای یخساز دوبل: بخش های ۱ و ۲ را بردارید.

۱. سینی مخصوص یخ

۲. جعبه مخصوص قالب یخ

- **هشدار** از هیچ چیز دیگری بجز آب آشامیدنی استفاده نکنید
- آب را تا خط نشانه پر کنید.

کشوی تازه نگهداشتن مواد غذایی

روش استفاده

- هوای داخل محفظه کشو تازه نگهداشتن مواد غذایی، سردتر از یخچال است.
- این محفظه جایی مناسب برای نگهداری ساندویچ یا گوشت پخته نشده است.
- برخی از انواع سبزیجات و میوه ها نسبت به سرما حساس هستند، بنابراین برای نگه داری در این محفظه مناسب نیستند.
- این محفظه به عنوان یک محفظه دما پایین با بازده دمایی بین 3°C تا 2°C می باشد.



کشوی سبزیجات

روش استفاده

- محفظه سبزیجات یا محفظه مواد تازه را می توان از طریق انتخابگر کنترل مورد استفاده قرار داد.
- پیش از نگهداری مواد غذایی وضعیت انتخابگر را چک نمایید.
- انتخابگر را در وضعیت میانی قرار ندهید.

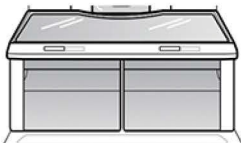

محفظه تازه نگهداشتن (انتخابی)

روش استفاده:

۱. باز کردن محفظه: دستگیره محفظه جلویی را گرفته و آن را اندکی بلند کنید. سپس آن را به سمت جلو بکشید تا در نسبت به سطح شفاف زاویه داشته باشد.
۲. بستن محفظه: سپس برای بستن آن عکس مرحله اول عمل کنید.

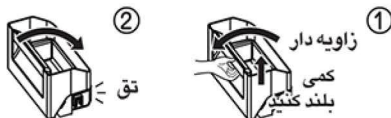

محل تحویل آب

توجه

- ابتدا محفظه آب را بخوبی شستشو دهید سپس محفظه آب را سر جای خود قرار داده داخل آن آب بریزید. لزوماً محفظه آب را جهت تمیز نمودن آن جدا ننمایید نه جهت استفاده از آن.
- پس از پر نمودن محفظه آب تا زمانی که محفظه بطرز صحیح در محل خود جا نیفتاده باشد، امکان نشستی آب در زمان فشار دادن اهرم شیر، متصور خواهد بود.

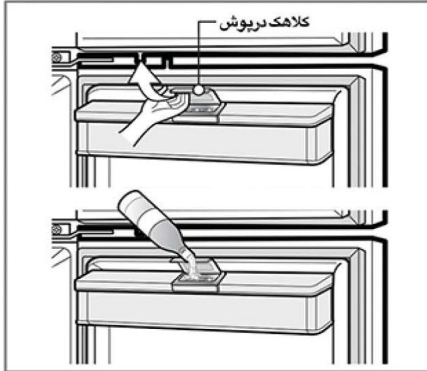

• طریقه ریختن آب داخل محفظه آب

۱. کلاهک درپوش را باز نموده و آب را داخل محفظه آب بریزید.

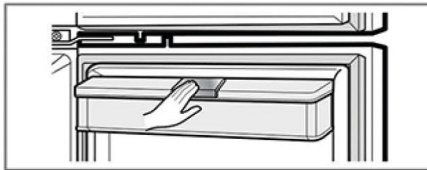

۲. کلاهک درپوش را ببندید.

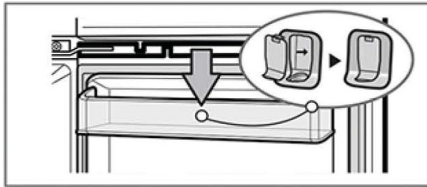

۳. اگر میخواهید از فضای بیشتری استفاده کنید، می توانید پس از برداشتن مخزن آب و بستن سوراخ با درپوش از سبب بالایی استفاده کنید.
- درپوش به همراه سینی تخم مرغ ارائه شده است.
- ظرفیت داخلی آن، برابر با حجم موجود بعد از برداشتن مخزن آب است.

⚠ احتیاط

هیچ چیز غیر از آب آشامیدنی داخل محفظه آب نریزید.
آب داغ داخل محفظه نریزید.

• روش دریافت آب

۱. با لیوان اهرم بالشتکی قسمت تحویل آب را فشار دهید.

۲. هنگامی که اهرم بالشتکی قسمت تحویل آب فشرده شود، جریان آب آزاد می شود. زمانی که لیوان آب برداشته شود، جریان آب قطع شده و اهرم بالشتکی به وضعیت اصلی خود باز می گردد.



درب بار هوشمند :

درب بار هوشمند محصول دیسکاور جهت سهولت دسترسی کاربران به محتویات داخل بار و همچنین محفظه داخلی یخچال در نظر گرفته شده است .

این درب بار شیشه ای علاوه بر زیبایی منحصر به فرد قابلیت‌های بینظیر دیگری را دارا می باشد. کاربر محترم می تواند با نواختن ۲ ضربه ی نرم بر روی درب بار که منجر به شفاف شدن درب بار می شود محیط داخل یخچال را به سهولت مشاهده نماید. به عبارت دیگر درب بار شیشه ای قابلیت تشخیص دو ضربه متوالی شما را خواهد داشت و پس از آن به مدت زمان معلوم و قابل تنظیمی شفاف خواهد بود. این ویژگی علاوه بر زیبایی و جذابیت، منجر به بهینه سازی مصرف انرژی در حدود ۲۰٪ خواهد شد.

کاربر می تواند از محتویات درون یخچال پیش از باز کردن درب آگاه گردد و در صورت عدم نیاز درب را باز ننماید. طبق آزمایش های انجام شده این ویژگی منجر به حفظ تازگی مواد غذایی تا ۴۰٪ بیشتر نیز خواهد شد و مواد غذایی سالمتر خواهند بود.



روش باز کردن درب بار

۱. قسمت بالاسمت چپ درب بار را به آرامی فشار دهید، قفل درب بار باز شده و می توانید به اقلام داخل یخچال دسترسی پیدا کنید .

۲. برای بستن درب بار، درب را بسته و قسمت بالاسمت چپ را فشار دهید تا درب بار قفل شود.

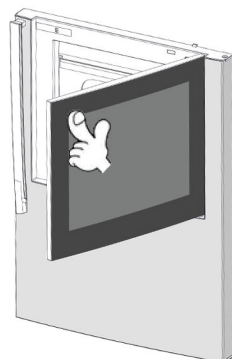

نحوه اتصال محصول به اینترنت و گوشی هوشمند

پس از اتصال، شما می‌توانید اطلاعات دستگاه متصل شده را طبق شکل زیر مشاهده نمایید. این اطلاعات شامل شناسه ی دستگاه می باشد که به عنوان مثال مانند شکل زیر ۱۹۲.۱۶۸.۴۳.۱۰۷ می باشد. این کد را در جایی یادداشت نموده زیرا در مرحله ی بعد استفاده می گردد.

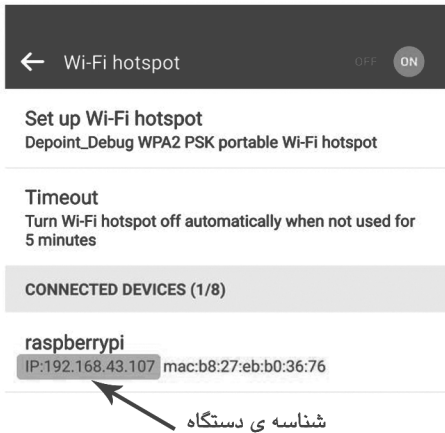

پس از خارج نمودن محصول از بسته بندی، باید طبق مراحل زیر اقدام به تعریف یک شبکه Hotspot از طریق گوشی هوشمند خود نمایید:



نام شبکه: Depoint_Debug
نوع رمز: WPA2-PSK
رمز عبور: depoint_debug

حال زمان اتصال به داخل سیستم عامل یخچال از طریق شبکه مجازی رسیده است. باید نرم افزار VNC Viewer را اجرا نمایید. این نرم افزار از Google play قابل دسترسی می باشد. آیکون نرم افزار VNC Viewer باید مطابق شکل زیر باشد. آگاه باشد که نرم افزار های بسیاری با این نام موجود می باشند ولی نرم افزار صحیح باید آیکونی مطابق شکل روبرو داشته باشد.

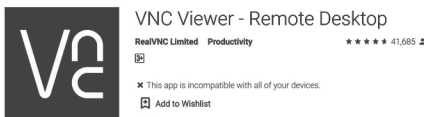

پس از باز شدن صفحه اطلاعات مطابق شکل زیر اطلاعات را وارد کنید .

با اجرای نرم افزار VNC VIEWER حال زمان آن فرا رسیده است تا اتصال آغاز شود. باید دایره ی سبز لمس شود تا صفحه ی ورود اطلاعات باز شود.

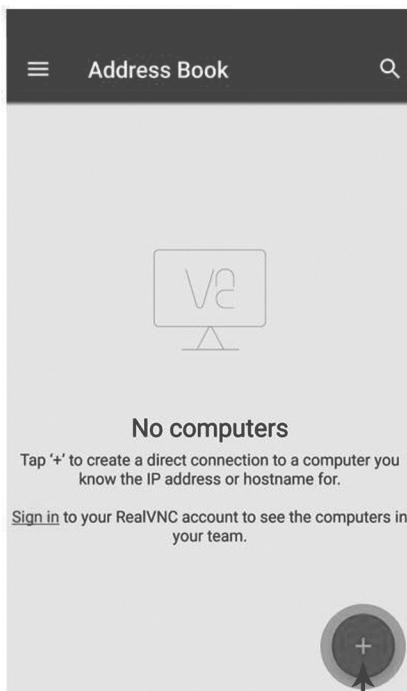
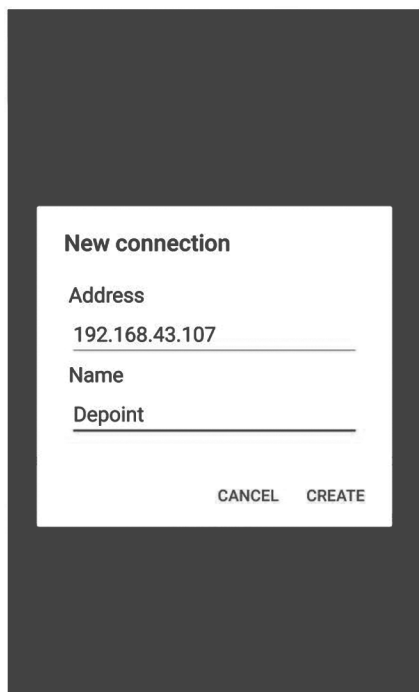

Address

کد یادداشت شده در مراحل قبل را در این قسمت وارد کنید.

Name

این قسمت را مطابق شکل بالا پر کنید .

سپس گزینه **CREATE** را لمس کنید.

جهت ورود اطلاعات لمس شود.

نحوه اتصال محصول به اینترنت و گوشی هوشمند

شما اکنون به داخل سیستم عامل یخچال متصل گردیده اید و این سیستم عامل را داخل گوشی هوشمند خود مشاهده می‌نمایید. با لمس صفحه‌ی گوشی قادر به جابجایی موس می‌باشید. با رفتن به روی دکمه‌ی WIFI، می‌توانید نام شبکه‌ی اینترنت خود را مشاهده کرده و رمز عبور را وارد نمایید و پس از تایید، ارتباط خود را با سیستم عامل از دست می‌دهید و عملیات نصب پایان می‌یابد.

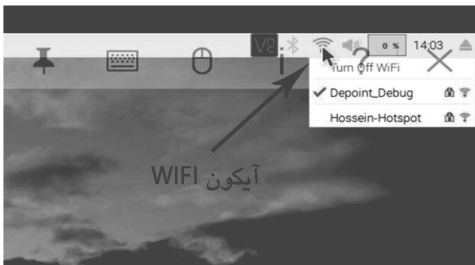

اجرای نرم افزار Campoint

نرم افزار Campoint را مطابق شکل زیر با آیکون مورد نظر اجرا نمایید. این نرم افزار از Google play یا Appstore میتواند دانلود شود.

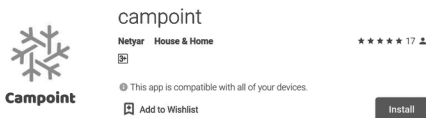

در این قسمت باید دکمه‌ی Connect را بفشارید تا اتصال برقرار شود

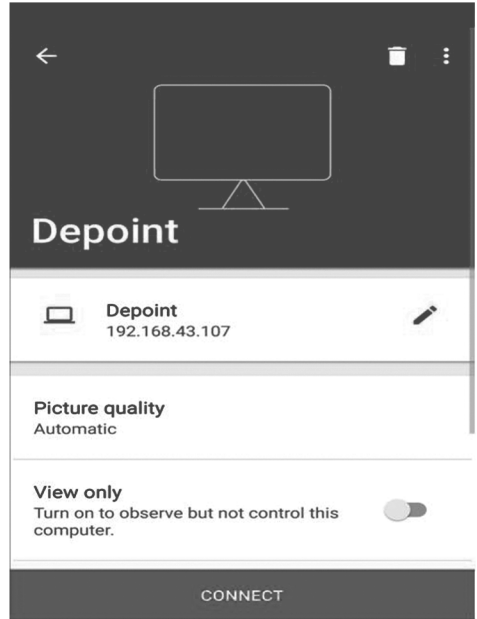

پس از اتصال اولیه، یخچال از شما نام کاربری و رمز عبور خواهد خواست که مطابق شکل زیر وارد نمایید.

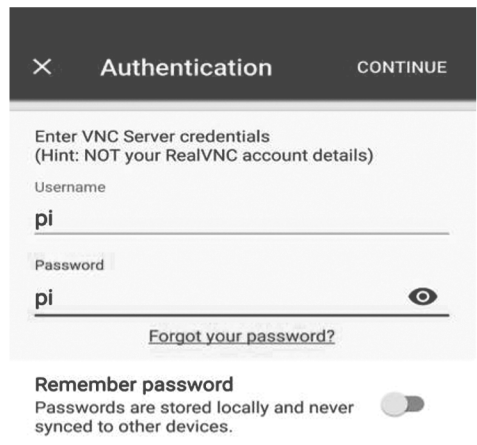

محیط نرم افزار مطابق شکل زیر اجرا می گردد. با رفتن به گزینه ی تنظیمات که در شکل نشان داده شده وارد مرحله ی تنظیمات می گردید.

با رفتن به گزینه ی تنظیمات که در شکل زیر نشان داده شده وارد مرحله ی تنظیمات می گردید. این نرم افزار قابلیت آنرا دارد که با اسکن یا ورود دستی می‌توانید ثبت نام کاربری را انجام دهید. در اولین اتصال از شما رمز عبور پرسیده می شود که باید رمز عبور ۱ تا ۹ را وارد کنید. که پس از ورود می توانید ارتباط کامل با محصول مورد نظر برقرار نمایید.

امکاناتی همچون فعال سازی یک یا دو دوربین، تنظیم کیفیت و نوع نمایش تصاویر در این قسمت قابل تنظیم می باشد.



دیپوینت

Depoint



نحوه اتصال محصول به اینترنت و گوشی هوشمند

همچنین موارد زیر نیز در دسترس خواهند بود:

راه اندازی مجدد قسمت نرم افزاری

(در صورت عدم نمایش تصاویر در یکی از دوربین ها)

ذخیره سازی تنظیمات جدید

درخواست گرفتن تصویر در لحظه

پس از اتصال و انجام تنظیمات وارد صفحه اصلی نرم افزار می شوید.



آیکون درخواست تصویر

با لمس آیکون درخواست تصویر صفحه زیر ظاهر می گردد. در این صفحه می توانید دوربین ها را فعال یا غیر فعال کنید . با لمس گزینه قبول درخواست ارسال عکس فرستاده شده و عکس داخل یخچال نمایان می گردد.



روش نگهداری غذا

- غذای تازه را داخل محفظه یخچال نگهداری نمایید. این عامل که غذا چگونه یخ زده شود و یخ آن آب شود یک مشخصه مهم در باقی ماندن تازگی و طعم خوب غذا می باشد.
- اغذیه و میوه هایی را که براحتمی در دمای پایین خراب می شوند همچون موز، آناناس، و خربزه را داخل یخچال نگذارید.
- پیش از قرار دادن غذای داغ داخل یخچال اجازه دهید سرد شود. قرار دادن غذای داغ داخل یخچال باعث فاسد شدن غذاهای دیگر شده، و از سوی دیگر منجر به بالا رفتن هزینه برقی مصرفی خواهد گردید!
- در زمان نگهداری غذا، آن را با یک پوشش نایلونی بسته بندی نموده و یا داخل یک ظرف درب دار قرار دهید. این عمل از تبخیر رطوبت جلوگیری نموده، و به حفظ طعم و خاصیت مغذی غذا کمک می نماید.
- مجرای هوای دستگاه را با غذا مسدود نسازید. گردش آرام هوای سرد، دمای یخچال را یکسان نگاه می دارد.
- درب یخچال را پشت سر هم باز ننمایید. باز کردن درب یخچال باعث می شود هوای گرم وارد یخچال شده، و سبب بالا رفتن دمای می شود.

محفظة فریزر

- از نگهداری بطری در داخل فریزر خودداری نمایید، زیرا امکان شکستگی آن در هنگام یخ زدن متصور است.
- از فریز کردن مجدد غذایی که یخ آن باز شده است خودداری نمایید. این عمل باعث از بین رفتن طعم و مواد مغذی می شود.
- در زمان نگهداری مواد غذایی یخ زده مثل بستنی برای یک مدت طولانی، آن را روی طبقه فریزر قرار دهید، نه در طبقات داخل درب.
- مواد غذایی تازه و گرم را که میخواهید منجمد شوند، در تماس مستقیم با مواد غذایی منجمد شده قرار ندهید.
- مواد غذایی منجمد شده را بیش از زمان توصیه شده توسط تولید کننده مواد غذایی نگه داری نکنید.
- توصیه نمی شود نوشابه های گازدار در محفظه فریزر یا دما پایین نگهداری شود.
- توصیه نمی شود بعضی مواد مانند یخ به صورت خیلی سرد مصرف شود.

محفظة یخچال

● از قرار دادن مواد غذایی مرطوب در قسمت انتهایی طبقات داخلی یخچال خودداری نمائید، در صورت انجام این کار سطح این مواد به دلیل تماس مستقیم با هوای سرد یخ میزند. جهت جلوگیری از این کار بهتر است مواد غذایی را داخل ظرف درب دار نگهداری نمایید.

● مطلوب این است که مواد غذایی دارای رطوبت (مخصوصا میوه و سبزیجات) را داخل محفظه نگهداری سبزیجات نگهداری نمایید. در صورت نیاز به نگهداری در یکی از طبقات یخچال، جهت پرهیز از یخ زدگی در اثر چرخش هوای سرد در داخل یخچال، آن را در نزدیکی درب و بدور از دیواره انتهایی یخچال قرار دهید.

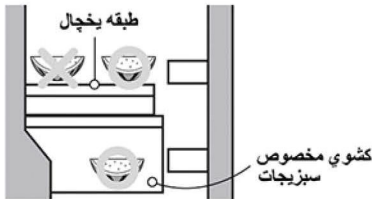

● همیشه مواد غذایی را پیش از قرار دادن در داخل یخچال تمیز نمایید. سبزیها و میوه ها باید شسته شده و پاک شوند، و مواد غذایی بسته بندی شده نیز باید تمیز گردند تا از فاسد شدن مواد غذایی مجاور، جلوگیری بعمل آید.

● هنگام قرار دادن تخم مرغ بر روی طبقه مخصوص نگهداری آن، از تازه بودن آن ها اطمینان حاصل نموده و همیشه آن ها را بصورت عمودی نگه دارید. این باعث حفظ تازگی آن ها بمدت طولانی تر خواهد شد.

⚠ هشدار

همواره قبل از انجام عمل تمیزکاری در مجاورت قسمت‌های برقی (لامپها، کلیدها، کنترلها و غیره) سیم برق را از پریز خارج نمایید.

جهت جلوگیری از نفوذ آب در هر کدام از اجزای برقی و خطر برق گرفتگی، رطوبت اضافی را با یک اسفنج و یا دستمال پاک نمایید.

از مایعات تمیز کننده اشتعال زا یا سمی استفاده ننمایید.

- هشدار در خصوص مواد تمیز کننده ای که نباید استفاده شوند: مواد تمیز کننده قوی، واکس اتومبیل، ضد زنگ، انواع روغن، گازوئیل، اسیدها، واکس.
- ماده تمیز کننده قابل استفاده برای کثو ظرف سبزیجات، محلول آب صابون یا مایع ظرفشویی است.

این مهم است که جهت جلوگیری از بوهای نامطلوب، دستگاه خود را تمیز نگاه دارید. غذاهای فاسد شده باید فوراً دور ریخته شوند، چرا که ممکن است اسیدی شده و اگر بگذارید در دستگاه باقی بمانند سطوح پلاستیکی را لکه دار نمایند.

هرگز از اسکاچهای سیم دار، برسها، پاک کننده های زیر ساینده یا محلولهای قوی الکل بر روی هیچ سطحی استفاده ننمایید.

به هر حال قبل از تمیز کاری، به خاطر داشته باشید که اجسام مرطوب به سطوح بسیار سرد چسبیده یا گیر می کنند. با دستان مرطوب یا خیس به سطوح یخ زده دست نزنید.

سطح خارجی: از یک محلول رقیق آب ولرم و صابون یا محلول مایع ظرفشویی جهت تمیز کاری سطوح خارجی یخچال خود استفاده نمایید. با یک دستمال پارچه ای تمیز و مرطوب پاک نموده سپس خشک نمایید.

سطح داخلی: تمیز نمودن سطوح و اجزای داخلی به طور مداوم توصیه می شود. از یک محلول رقیق آب ولرم و صابون یا محلول مایع ظرفشویی جهت تمیز کاری سطوح داخلی یخچال خود استفاده نمایید. با یک دستمال پارچه ای تمیز و مرطوب پاک نموده و سپس خشک نمایید.

اجزای داخلی: طبقات داخل محفظه ها، طبقات داخل درب، سینی های نگهداری اغذیه و نوارهای آهن ربایی دور درب و امثالهم را بشویید. از یک محلول رقیق آب ولرم و صابون یا محلول مایع ظرفشویی جهت تمیزکاری اجزای داخلی یخچال خود استفاده نمایید. با یک دستمال پارچه ای تمیز و مرطوب پاک نموده و سپس خشک نمایید.

قطع برق

اکثر اوقات قطع برق یک یا دو ساعت بوده و بر روی درجه حرارت دستگاه شما تاثیری نخواهد داشت. علیرغم این مسئله، شما باید در زمان قطع برق تعداد دفعات باز شدن درب را به حداقل برسانید. در هنگام قطع بلند مدت برق، یک قطعه یخ خشک را بر روی قسمت بالائی بسته های مواد غذایی یخ زده قرار دهید.

لوله ضد تعریق

دیواره بیرونی بدنه یخچال ممکن است گاهی اوقات، مخصوصا هنگام کار کردن کمپرسور گرم شود. نگران این موضوع نباشید.

لوله ضد تعریق

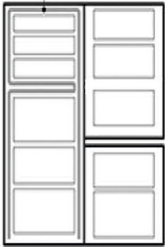

این حالت به سبب وجود لوله ضد تعریق، که به جهت جلوگیری از ایجاد شبنم بر روی قسمت بیرونی دیواره یخچال می باشد، ایجاد می شود.

هنگام نقل و انتقال

کلیه اجزای متحرک داخل یخچال را برداشته و یا محکم ببندید. برای جلوگیری از صدمه دیدن پیچ های تنظیم پایه، تمام طول آنها را به جای اولیه خود برگردانید.

اقدامات قبل از تماس جهت سرویس دستگاه

در اغلب موارد می توان از زنگ زدن به خدمات خودداری کرد. در صورتی که احساس نمودید دستگاه شما به درستی کار نمی کند، ابتدا مواردی را که ممکن است منجر به خرابی آن شده باشد چک نمایید.

مشکل	دلایل احتمالی
دستگاه کار نمی کند.	<ul style="list-style-type: none"> ● آیا فیوز منزل ایراد دارد یا نقصی در جریان برق وجود دارد. ● آیا سیم برق از پریز برق خارج یا شل شده است.
دمای محفظه یخچال یا فریزر بسیار بالا می باشد.	<ul style="list-style-type: none"> ● کنترل دما در حالت مناسب تنظیم نشده است. ● دستگاه در مجاورت دیوار یا منابع گرما قرار داده شده است. ● ورود هوای گرم به دلیل باز کردن مکرر دربها. ● درب به مدت طولانی باز مانده است. ● میزان بالایی از مواد غذایی داخل دستگاه نگهداری می شود.
صدا (صداهای) غیر معمول به گوش می رسد.	<ul style="list-style-type: none"> ● دستگاه در یک محل سست یا بدون تراز نصب شده است و یا پیچ تراز نیاز به تنظیم دارد. ● لوازم غیر ضروری در پشت دستگاه قرار دارد.
دستگاه دارای بوی بد می باشد.	<ul style="list-style-type: none"> ● غذاهای دارای بوی تند باید محکم بسته بندی شوند یا درپوش داشته باشند. ● داخل دستگاه نیاز به تمیز کاری دارد.
رطوبت بر روی بدنه خارجی یخچال تشکیل می شود.	<ul style="list-style-type: none"> ● در هنگام وجود رطوبت بالا غیر معمول نمی باشد. ● ممکن است در نیمه باز مانده باشد.

